

DAIKIN

<https://daikin-p.ru>

ИНСТРУКЦИИ ПО МОНТАЖУ И ЭКСПЛУАТАЦИИ

Системы кондиционирования типа **VRV**

FXSQ15A2VEB
FXSQ20A2VEB
FXSQ25A2VEB
FXSQ32A2VEB
FXSQ40A2VEB
FXSQ50A2VEB
FXSQ63A2VEB
FXSQ80A2VEB
FXSQ100A2VEB
FXSQ125A2VEB
FXSQ140A2VEB

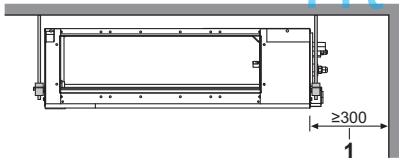

1

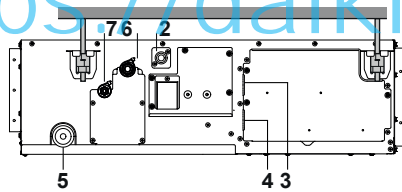

2

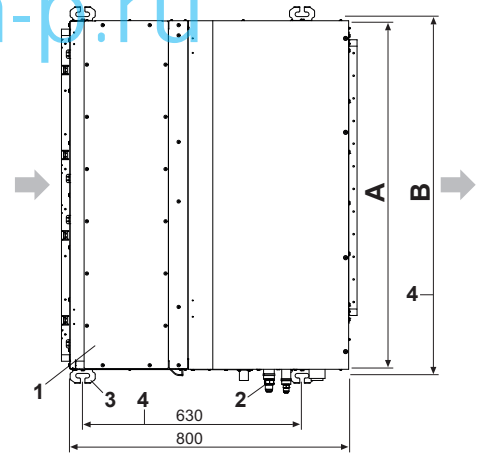

5

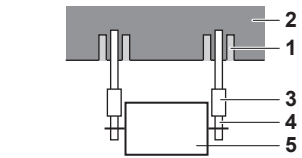

3

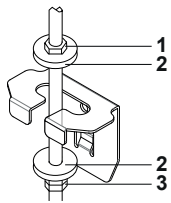

4

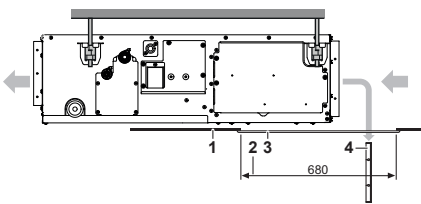

6a

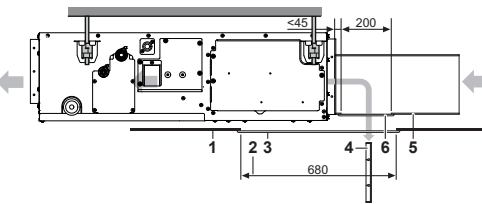

6b

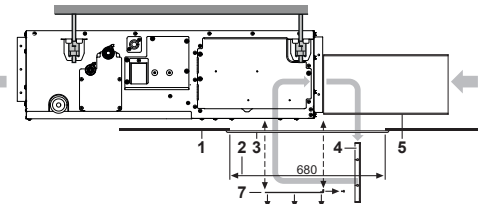

6c

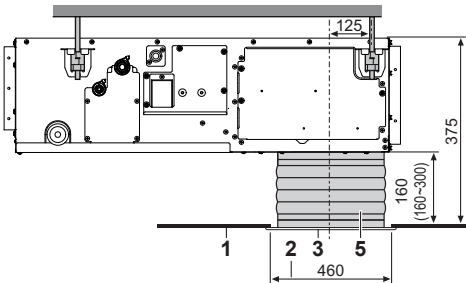

7a

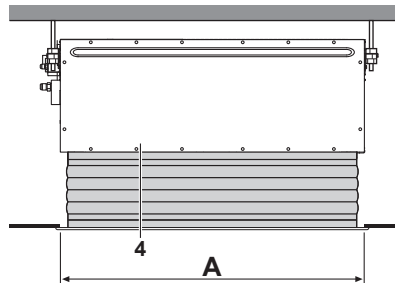

7b

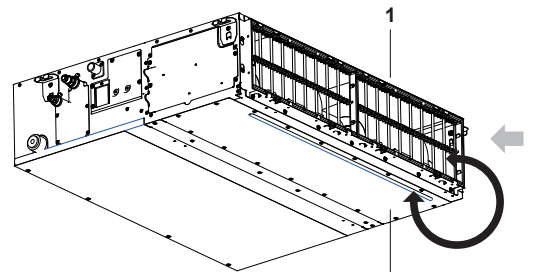

7c

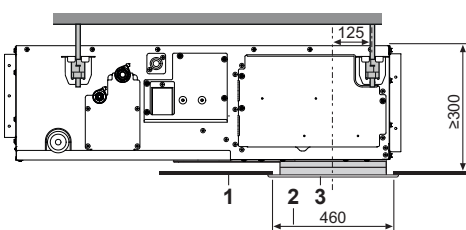

8

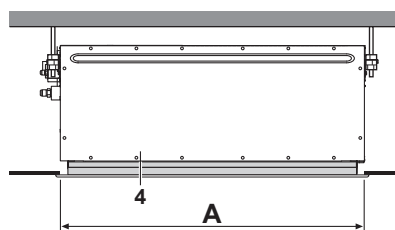

9

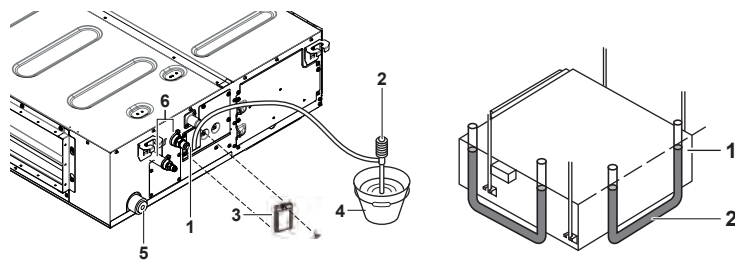

10

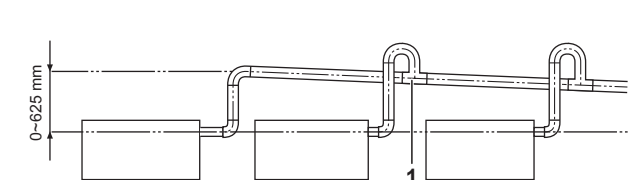
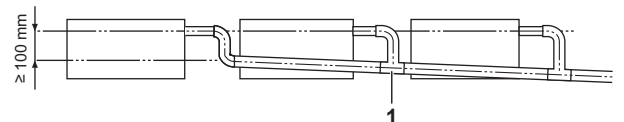

11

Содержание

	Стр.
Перед установкой	1
Выбор места установки.....	3
Подготовка к монтажу	3
Монтаж внутреннего агрегата.....	4
Монтаж воздуховода	4
Рекомендации по монтажу трубопроводов хладагента	5
Рекомендации по монтажу дренажного трубопровода	6
Работа с электрической проводкой.....	8
Пример проводки и настройки пульта ДУ	8
Пример проводки.....	9
Настройка по месту эксплуатации	10
Установка декоративной панели	12
Пробный запуск	12
Техническое обслуживание	12
Утилизация	14
Электрическая схема	14



ПЕРЕД МОНТАЖОМ СИСТЕМЫ ВНИМАТЕЛЬНО ОЗНАКОМЬТЕСЬ С НАСТОЯЩЕЙ ИНСТРУКЦИЕЙ. ХРАНИТЕ ИНСТРУКЦИЮ В ДОСТУПНОМ МЕСТЕ, ЧТОБЫ В БУДУЩЕМ ЕЕ МОЖНО БЫЛО ИСПОЛЬЗОВАТЬ В КАЧЕСТВЕ СПРАВОЧНОГО МАТЕРИАЛА.

НЕВЕРНЫЙ МОНТАЖ СИСТЕМЫ, НЕПРАВИЛЬНОЕ ПОДКЛЮЧЕНИЕ УСТРОЙСТВ И ОБОРУДОВАНИЯ МОГУТ ПРИВЕСТИ К ПОРАЖЕНИЮ ЭЛЕКТРИЧЕСКИМ ТОКОМ, КОРОТКОМУ ЗАМЫКАНИЮ, ПРОТЕЧКАМ, ПОЖАРУ И ДРУГОМУ УЩЕРБУ. ИСПОЛЬЗУЙТЕ ТОЛЬКО ТО ДОПОЛНИТЕЛЬНОЕ ОБОРУДОВАНИЕ, КОТОРОЕ ИЗГОТОВЛЕНО КОМПАНИЕЙ DAIKIN И ПРЕДНАЗНАЧЕНО ДЛЯ ДАННОЙ СИСТЕМЫ КОНДИЦИОНИРОВАНИЯ. ДОВЕРЯТЬ МОНТАЖ ОБОРУДОВАНИЯ СЛЕДУЕТ ТОЛЬКО КВАЛИФИЦИРОВАННЫМ СПЕЦИАЛИСТАМ.

ЕСЛИ ВОЗНИКНУТ СОМНЕНИЯ ПО ПОВОДУ МОНТАЖА ИЛИ ЭКСПЛУАТАЦИИ СИСТЕМЫ, ОБРАТИТЕСЬ ЗА СОВЕТОМ И ДОПОЛНИТЕЛЬНОЙ ИНФОРМАЦИЕЙ К ДИЛЕРУ КОМПАНИИ DAIKIN.

Оригиналом руководства является текст на английском языке. Текст на других языках является переводом с оригинала.



Монтаж должен выполнять квалифицированный специалист.

Выбор материала и монтаж должны соответствовать применимым государственным и международным нормам.

Перед установкой

- Пока агрегат не будет доставлен на место установки, он должен оставаться в упаковке. Если без распаковки не обойтись, используйте при подъеме стропы из мягкого материала или защитные панели вместе с канатом, чтобы не повредить и не поцарапать агрегат. При распаковке агрегата и при перемещении его после распаковки агрегат следует поднимать только за подвесной кронштейн. Не оказывайте давление на другие части, в особенности на трубы с хладагентом, дренажный трубопровод и другие полимерные детали.
- Для решения вопросов, не рассмотренных в данном руководстве, обратитесь к руководству по монтажу наружного блока.
- Меры обеспечения безопасности при обращении с хладагентом R410A:
Подсоединяемые наружные блоки должны быть рассчитаны на использование исключительно хладагента R410A.
- Не размещайте в непосредственной близости от наружного блока различные предметы и не допускайте скопления вокруг него листьев и другого мусора. Листья — питательная среда для мелких животных, которые могут проникнуть в блок. Оказавшись в блоке, такие организмы могут вызвать сбой в его работе, задымление или возгорание при вступлении в контакт с электрическими деталями.

Меры предосторожности

- Не устанавливайте и не эксплуатируйте блок в помещениях, указанных ниже.
 - В помещениях, содержащих минеральные масла, пары масел или масляный туман, например в помещениях для приготовления пищи. (Возможно разрушение пластмассовых компонентов.)
 - В помещениях с наличием коррозионных газов, например сернистого газа. (Возможна коррозия медных труб и мест пайки твердым припоем.)
 - В помещениях с использованием летучих воспламеняющихся газов, например от растворителя или бензина.
 - В помещениях, содержащих машины, генерирующие электромагнитные поля. (Возможно нарушение работы систем управления.)
 - В местах с повышенным содержанием солей в атмосфере, например на морском берегу, и там, где возможны значительные колебания напряжения в сети питания (например, вблизи заводов и фабрик). Кроме того, в автомобилях или на судах.
- Не устанавливайте принадлежности непосредственно на кожу. Просверленные в коже отверстия могут повредить электрические провода и вызвать возгорание.
- Блок должен устанавливаться на высоте не менее 2,5 м от пола.
- Это устройство может использоваться детьми возрастом 8 лет и старше и лицами с ограниченными физическими, сенсорными или умственными возможностями, а равно и теми, у кого нет соответствующего опыта и знаний, если они находятся под наблюдением или проинструктированы относительно безопасного использования устройства и осведомлены о имеющихся опасностях.
- Дети не должны играть с устройством.
- Очистка и выполняемое пользователем техническое обслуживание не должны проводиться детьми без наблюдения.

- Данное устройство может использоваться специалистами или обученными пользователями в магазинах, на предприятиях легкой промышленности, на фермах, либо неспециалистами для коммерческих нужд.
- Уровень звукового давления: менее 70 дБ(А).

Принадлежности

Убедитесь, что в блок включены следующие принадлежности.

 Металлический зажим 1 шт.	 Сливной шланг 1 шт.	 Шайба для подвешенного кронштейна 8 шт.	 Средняя уплотнительная подушка 2 шт.
 Большая уплотнительная подушка 1 шт.	Изоляция для арматуры  для жидкостной линии 1 шт.  для газовой линии 1 шт.	Длинное уплотнение 2 шт. 	 Инструкции по монтажу и эксплуатации
 Винты для фланцев воздуховода 1 комплект 40 шт.		 4 кабельных стяжки	

Винты для крепления панелей прикрепляются к панели воздухозаборника.

Дополнительные принадлежности

- Предусмотрены пульты дистанционного управления двух типов: проводные и беспроводные. Выберите пульт дистанционного управления в соответствии с запросами заказчика и устанавливайте его в надлежащем месте. Информация о выборе подходящего пульта дистанционного управления приведена в каталогах и технической документации.
- При установке воздухозабора с нижней стороны: панель воздухозаборника и гибкая вставка для нее.

Информация о требованиях к фанкойлам			
Позиция	Обозначение	Значение	Агрегат
Холодопроизводительность (явная)	$P_{rated, c}$	A	кВт
Холодопроизводительность (скрытая)	$P_{rated, c}$	B	кВт
Теплопроизводительность	$P_{rated, h}$	C	кВт
Общая потребляемая электрическая мощность	P_{elec}	D	кВт
Уровень звукового давления (согласно настройке скорости, если применимо)	L_{WA}	E	дБ
Контактная информация	DAIKIN INDUSTRIES CZECH REPUBLIC s.r.o. U Nové Hospody 1/1155, 301 00 Plzeň Skvrňany, Чешская Республика		

ПРЕДСТАВЛЕННАЯ ВЫШЕ ТАБЛИЦА КАСАЕТСЯ МОДЕЛЕЙ И ЗНАЧЕНИЙ, УКАЗАННЫХ В ЭТОЙ ТАБЛИЦЕ

	A	B	C	D	E
FXSQ15A2VEB	1,2	0,5	1,9	0,09	54
FXSQ20A2VEB	1,6	0,6	2,5	0,09	54
FXSQ25A2VEB	2	0,8	3,2	0,09	54
FXSQ32A2VEB	2,6	1	4	0,096	55
FXSQ40A2VEB	3,3	1,2	5	0,151	60
FXSQ50A2VEB	4,1	1,5	6,3	0,154	60
FXSQ63A2VEB	5,2	1,9	8	0,188	59
FXSQ80A2VEB	6,5	2,5	10	0,213	61
FXSQ100A2VEB	8,3	2,9	12,5	0,29	61
FXSQ125A2VEB	10,2	3,8	16	0,331	64
FXSQ140A2VEB	11,7	4,3	18	0,386	64

По следующим позициям требуется особое внимание в процессе монтажа и контроль по его окончании

Проверьте и отметьте выполнение ✓	
<input type="checkbox"/>	Надежно ли закреплен внутренний агрегат? Агрегат может упасть, он может быть причиной вибрации или шума.
<input type="checkbox"/>	Завершена ли проверка утечки газа? Возможно недостаточное охлаждение или нагрев.
<input type="checkbox"/>	Полностью ли изолирован и проверен ли на утечки воздуха блок? Возможно вытекание водяного конденсата.
<input type="checkbox"/>	Равномерно ли проходит дренажный поток? Возможно вытекание водяного конденсата.
<input type="checkbox"/>	Напряжение источника питания соответствует номиналу, указанному на именной бирке? Может произойти отказ блока либо перегорание компонентов.
<input type="checkbox"/>	В норме ли электропроводка и система трубопроводов? Может произойти отказ блока либо перегорание компонентов.
<input type="checkbox"/>	Надежно ли заземлен агрегат? Опасность при утечках тока.
<input type="checkbox"/>	Калибр проводов соответствует спецификациям? Может произойти отказ блока либо перегорание компонентов.
<input type="checkbox"/>	Не препятствует ли что-либо свободному прохождению воздуха через впускное или выпускное отверстие внутреннего или наружного агрегата? Возможно недостаточное охлаждение или нагрев.
<input type="checkbox"/>	Записаны ли данные по длине трубопровода хладагента или загрузке дополнительного хладагента? Могут возникнуть сложности с загрузкой хладагента в систему.
<input type="checkbox"/>	Правильно ли закреплены воздушные фильтры (в случае установки воздуховода с задней стороны)? Воздушные фильтры могут быть недоступны для технического обслуживания.
<input type="checkbox"/>	Задано ли внешнее статическое давление? Возможно недостаточное охлаждение или нагрев.

Замечания для монтажника

- Для обеспечения правильности монтажа внимательно изучите данное руководство. Не забудьте проинструктировать заказчика относительно эксплуатации системы и ознакомьте его с прилагаемым руководством по эксплуатации.
- Объясните заказчику, что за система установлена на объекте. Соблюдайте спецификации по монтажу, приведенные в главе "Подготовка к работе" руководства по эксплуатации наружного блока.

Важная информация об используемом хладагенте

Это изделие содержит вызывающие парниковый эффект фторсодержащие газы. Не выпускайте газы в атмосферу.

Тип хладагента: **R410A**
Значение ПГП⁽¹⁾: **2087,5**

⁽¹⁾ ПГП = потенциал глобального потепления

В соответствии с общеевропейским или местным законодательством может быть необходима периодическая проверка на наличие утечек хладагента. За более подробной информацией обращайтесь к своему местному дилеру.



ПРИМЕЧАНИЕ о значении tCO₂eq

В Европе **выбросы парниковых газов** от полной заправки хладагента в системе (выражаются в тоннах CO₂-эквивалента) используются для определения интервалов технического обслуживания. Руководствуйтесь применимым законодательством.

Формула для расчета выбросов парниковых газов:

значение ПГП для хладагента × общее количество заправленного хладагента [кг] / 1000

Не размещайте восприимчивые к влаге предметы непосредственно под внутренним или наружным агрегатом. При определенных условиях конденсация на основном блоке или трубах с хладагентом, загрязненный воздушный фильтр или засоренный дренаж могут вызвать капание, что приведет к загрязнению или выходу из строя указанных предметов.

- Убедитесь в том, что на сторонах впуска и выпуска воздуха установлены защитные решетки, чтобы предотвратить соприкосновение с лопастями вентилятора или теплообменником.

Защита должна быть выполнена в соответствии с общеевропейскими и местными нормативами.

- Для монтажа используйте подвесные болты. Убедитесь, что потолок достаточно прочный и выдерживает вес внутреннего агрегата. Если потолок недостаточно прочен, укрепите его перед монтажом агрегата.

- Зона обслуживания
- Дренажная трубка
- Отверстие для провода электропитания
- Отверстие для проводки управления
- Дренажное отверстие для технического обслуживания
- Газовая трубка
- Жидкостная линия

Подготовка к монтажу

- Соответствие отверстий в потолке положению агрегата и подвесных болтов. (См. рисунок 5)

Модель	A (мм)	B (мм)
15~32	550	588
40~50	700	738
63~80	1000	1038
100~125	1400	1438
140	1550	1588

- Внутренний агрегат
- Труба
- Подвесной кронштейн (4 шт.)
- Расстояние между подвесными болтами

Выберите один из представленных ниже вариантов монтажа.

Стандартный воздухозабор с задней стороны (См. рисунок 6a)

- Поверхность потолка
- Отверстие в потолке
- Сервисная съемная панель (дополнительная принадлежность)
- Воздушный фильтр
- Воздуховод подачи воздуха
- Сервисное отверстие в воздуховоде
- Съемная панель

Монтаж с установленным с задней стороны воздуховодом и сервисным отверстием в воздуховоде (См. рисунок 6b)

Монтаж с установленным с задней стороны воздуховодом, без сервисного отверстия в воздуховоде (См. рисунок 6c)

Выбор места установки

(См. рис. 1 и рис. 2)

- Выберите место установки, отвечающее следующим требованиям и утвержденное заказчиком.
 - В местах, где можно обеспечить оптимальное распределение воздуха.
 - С отсутствием препятствий прохождению воздуха.
 - В местах, где водный конденсат сливается должным образом.
 - В местах, где подвесной потолок установлен без наклона.
 - В местах, где достаточно места для проведения обслуживания.
 - В местах, где отсутствует риск утечки воспламеняемого газа.
 - Не допускается эксплуатация оборудования во взрывоопасной среде.
 - С возможностью соблюдения допусков на прокладку труб между внутренним и наружным агрегатами. (См. инструкцию по монтажу наружного агрегата.)
 - Внутренний агрегат, наружный агрегат, проводка электропитания и соединительная проводка должны находиться на удалении не менее 1 метра от телевизионной и радиоаппаратуры. Это позволит избежать искажений изображений или шумов в данных электрических приборах. (Даже при удалении на 1 метр шум может иметь место в зависимости от условий возникновения электромагнитных волн.)
 - При установке комплекта для беспроводного пульта ДУ расстояние между пультом ДУ и внутренним агрегатом должно быть меньшим, если в помещении используются флуоресцентные лампы с электрическим пускателем. Внутренний агрегат необходимо устанавливать как можно дальше от флуоресцентных ламп.

ПРИМЕЧАНИЕ



Перед монтажом блока (в случае монтажа с воздуховодом, но без сервисного отверстия в воздуховоде): измените положение воздушных фильтров.

- 1 Снимите воздушный фильтр (фильтры) с наружной стороны блока
- 2 Снимите съемную панель
- 3 Установите воздушный фильтр (фильтры) с внутренней стороны блока
- 4 Установите съемную панель

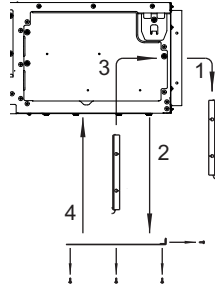

ПРИМЕЧАНИЕ



Чтобы предотвратить повреждение воздушного фильтра во время технического обслуживания, при монтаже воздуховода подачи воздуха выберите крепежные винты, которые выступают с внутренней стороны фланца не более чем на 5 мм.

- 1 Воздуховод подачи воздуха
- 2 Внутренняя сторона фланца
- 3 Крепежный винт

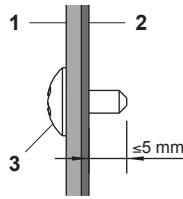

Монтаж панели воздухозаборника с гибкой вставкой (См. рисунок 7а)

Непосредственный монтаж панели воздухозаборника (См. рисунок 7b)

- 1 Поверхность потолка
- 2 Отверстие в потолке
- 3 Панель воздухозаборника (дополнительная принадлежность)
- 4 Внутренний агрегат (задняя сторона)
- 5 Гибкая вставка для панели воздухозаборника (дополнительная принадлежность)

Модель	A (мм)
15~32	610
40~50	760
63~80	1060
100~125	1460
140	1610

Воздухозабор с нижней стороны (См. рисунок 7с)

ПРИМЕЧАНИЕ



Чтобы использовать блок с нижним воздухозабором, поменяйте местами съемную панель и крепежную пластину воздушного фильтра.

- 1 Крепежная пластина воздушного фильтра с фильтром (фильтрами)
- 2 Съемная панель

ПРИМЕЧАНИЕ



За консультацией по монтажу, отличающемуся от стандартного, обращайтесь к ближайшему дилеру компании Daikin.

- 2 Для этого внутреннего агрегата предварительно задана скорость вентилятора, чтобы обеспечить стандартное внешнее статическое давление.
- 3 Установите подвесные болты.

(Используйте подвесные болты M10.) Для укрепления потолков, которые должны выдерживать вес агрегата, используйте анкеры для имеющихся потолков и врезные втулки, врезные анкеры или другие приобретаемые на месте детали для новых потолков.

Пример монтажа

(См. рисунок 3)

- 1 Анкер
- 2 Потолочная плита
- 3 Длинная муфта или винтовая стяжка
- 4 Подвесной болт
- 5 Внутренний агрегат

ПРИМЕЧАНИЕ



- Все упомянутые выше детали приобретаются на месте.
- За консультацией по установке, отличающейся от стандартной, обращайтесь к ближайшему дилеру.

Монтаж внутреннего агрегата

При установке дополнительных принадлежностей (за исключением панели воздухозаборника) также используйте руководство по монтажу дополнительных принадлежностей. В зависимости от условий на месте может оказаться легче установить дополнительные принадлежности до монтажа внутреннего агрегата.

- 1 Временно установите внутренний агрегат.
 - Прикрепите подвесной кронштейн к подвесному болту. Надежно закрепите его с помощью гайки и шайбы с верхней и нижней сторон подвесного кронштейна. (См. рисунок 4)
- 1 Гайка (приобретается на месте)
- 2 Шайба для подвесного кронштейна (поставляется с блоком)
- 3 Затяните (сдвоенная гайка)
- 2 Проверьте выравнивание агрегата по горизонтали.
 - Не устанавливайте агрегат в наклонном положении. Внутренний агрегат оснащен встроенным дренажным насосом и поплавковым реле уровня. (Если агрегат наклонился против направления потока конденсата, поплавковое реле уровня может не сработать, из-за чего вода вытечет.)
 - Проверьте выравнивание агрегата по всем четырем углам с помощью ватерпаса или наполненной водой виниловой трубки, как показано на рис. 9.
- 1 Уровень воды
- 2 Виниловая трубка
- 3 Затяните верхнюю гайку.

Монтаж воздуховода

Подсоедините приобретаемый на месте воздуховод.

Страна впуска воздуха

- Соедините воздуховод и фланец на стороне впуска (приобретается по месту установки).
- Прикрепите фланец к основному блоку винтами из комплекта принадлежностей (7).
- Оберните зону соединения фланца на стороне впуска и воздуховода алюминиевой лентой или аналогичным материалом, чтобы предотвратить утечку воздуха.



Перед закреплением воздуховода на стороне впуска убедитесь в том, что в воздушном канале установлен воздушный фильтр. (Используйте воздушный фильтр с эффективностью пылеулавливания не менее 50% (гравиметрический анализ).) Если на впуске устанавливается воздуховод, входящий в комплект поставки фильтр не используется.

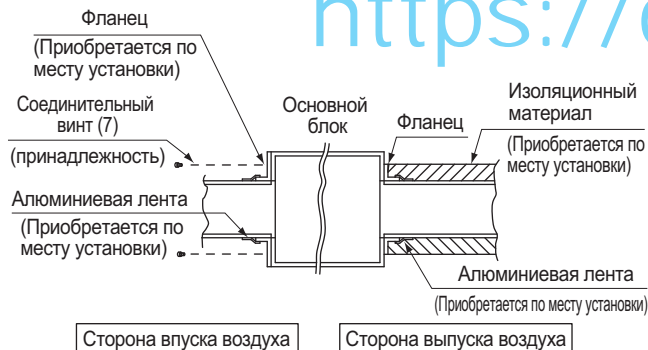

Страна выпуска воздуха

- Подсоедините воздухопровод с внутренней стороны фланца на стороне выпуска.
- Оберните зону соединения фланца на стороне выпуска и воздухопровода алюминиевой лентой или аналогичным материалом, чтобы предотвратить утечку воздуха.



- Изолируйте воздухопровод, чтобы предотвратить конденсацию (материал: стекловата или пенополиэтилен, толщина 25 мм).
- Используйте электрическую изоляцию между воздухопроводом и стеной, если металлический воздухопровод проходит через металлические планки сетки или ограждения либо через металлическую обшивку в деревянных зданиях.
- Разъясните заказчику процедуры технического обслуживания и очистки приобретаемых на месте компонентов (воздушный фильтр, решетка (выпуск и воздухозабор) и т. д.).

Рекомендации по монтажу трубопроводов хладагента

Сведения о прокладке трубопровода хладагента до наружного агрегата содержатся в руководстве по монтажу, которое входит в комплект поставки наружного агрегата.

Перед монтажом труб проверьте, какой тип хладагента используется.



Установка должна производиться аттестованными специалистами. Материалы и порядок монтажа должны полностью соответствовать существующим национальным и международным нормам. В Европе должен использоваться действующий стандарт EN378.

- Защитите или закройте трубопровод хладагента, чтобы предотвратить механические повреждения.
- Используйте труборез и раструб, соответствующие используемому хладагенту.
- Во избежание попадания в трубу пыли, влаги или других посторонних веществ обжимайте конец трубы либо обматывайте его лентой.
- Используйте бесшовные трубы из медного сплава (ISO 1337).
- Наружный блок загружается хладагентом.
- Чтобы предотвратить утечку воды, выполните теплоизоляционные работы в полном объеме с обеих сторон газового и жидкостного трубопроводов. При использовании теплового насоса температура в газопроводе может достигать 120°C, поэтому используйте изоляцию, обладающую достаточной устойчивостью к такой температуре.
- При подсоединении медных труб к блоку или при их отсоединении используются одновременно два гаечных ключа – обычный и динамометрический.

- 1 Динамометрический ключ
- 2 Гаечный ключ
- 3 Соединение труб
- 4 Накладная гайка

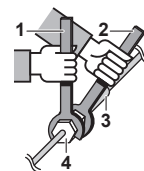

- Следите за тем, чтобы в контур хладагента не попадали посторонние среды, например воздух.
- Используйте отожженный материал только для соединений с накладными гайками.
- Размеры накладных гаек и значения моментов затяжки приведены в Таблица 1. (Если гайки перетянуть, то можно повредить развальцованную часть трубы, что приведет к утечке хладагента.)

Таблица 1

Диаметр труб (мм)	Момент затяжки (Н·м)	Размеры развальцованного торца трубы А (мм)	Форма развальцовки
Ø6,4	15~17	8,7~9,1	
Ø9,5	33~39	12,8~13,2	
Ø12,7	50~60	16,2~16,6	
Ø15,9	63~75	19,3~19,7	

- На внутреннюю поверхность развальцованной части трубы нанесите эфирное или полиэфирное масло. Приступая к затяжке накладной гайки, наживите ее, сделав 3 - 4 оборота рукой.

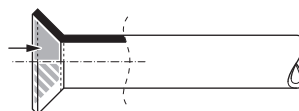

- Если во время работы происходит утечка хладагента, проветрите помещение. При сильном нагреве хладагент выделяет токсичный газ.
- Убедитесь в отсутствии утечек хладагента. Токсичный газ может выделяться при утечке хладагента в помещениях и воздействии на него тепла от обогревателей, кухонных плит и др.
- В заключение установите изоляцию, как показано на рисунке ниже.

Изоляция труб

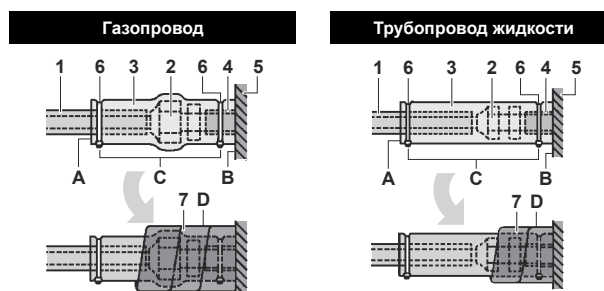

- 1 Изолирующий материал для труб (приобретается по месту установки)
 - 2 Накладная гайка
 - 3 Изоляция для арматуры (поставляется вместе с агрегатом)
 - 4 Изолирующий материал для труб (основной блок)
 - 5 Основной блок
 - 6 Хомут (приобретается отдельно)
 - 7 Уплотнительная подушка среды 1 для газового трубопровода (поставляется вместе с агрегатом)
Уплотнительная подушка среды 2 для жидкостного трубопровода (поставляется вместе с агрегатом)
- A** Поверните швами вверх
B Присоедините к основанию
C Закрепите детали, отличные от изоляционного материала труб

- D Оберните агрегат от основания до верхней поверхности фланцевой гайки



Убедитесь в надлежащей изоляции всех труб на всем их протяжении до соединительных элементов внутри агрегата.

В трубах без изоляции возможно образование конденсата. Также возможны ожоги при контакте с такими трубами.

Меры предосторожности при пайке

- Обязательно выполните продувку азотом при пайке. Пайка без проведения продувки азотом или подачи азота в трубопровод приводит к образованию оксидированной пленки на внутренней поверхности труб, оказывая негативное воздействие на клапаны и компрессоры в системе охлаждения и препятствуя нормальному функционированию.
- С помощью редукционного клапана установите давление азота в трубопроводе 0,02 МПа (= то есть лишь ощутимым, если направить на кожу).

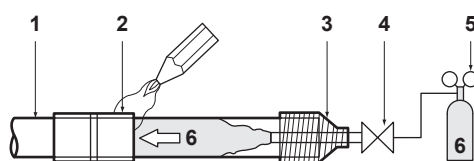

- 1 Трубопроводы хладагента
- 2 Припаяваемая деталь
- 3 Обмотка лентой
- 4 Ручной клапан
- 5 Редукционный клапан
- 6 Азот

Рекомендации по монтажу дренажного трубопровода

Установка дренажного трубопровода

Установите дренажный трубопровод, как показано на рисунке, и выполните все необходимые операции по предотвращению образования конденсата. Неправильно установленный трубопровод может стать причиной утечек, что может привести к намоканию мебели и других предметов.

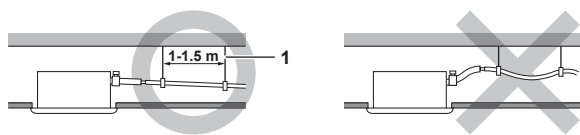

- 1 Подвесная планка

- Установите дренажные трубы.
 - Трубопроводы должны быть как можно короче с уклоном вниз не менее 1/100, чтобы воздух не удерживался в трубе.
 - Размер труб должен быть равен размеру соединительной трубы или превышать его (виниловая труба с номинальным диаметром 25 мм и наружным диаметром 32 мм).

Вставьте прилагаемый сливной шланг как можно глубже в дренажный разъем.

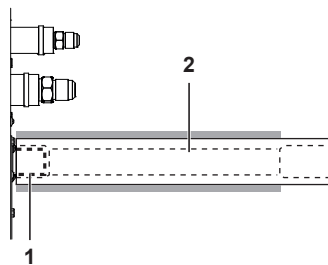

- 1 Дренажный разъем (закреплен на агрегате)
- 2 Сливной шланг (поставляется вместе с агрегатом)

- Затяните металлический зажим так, чтобы головка винта была на расстоянии менее 4 мм от детали металлического зажима, как показано на рисунке.

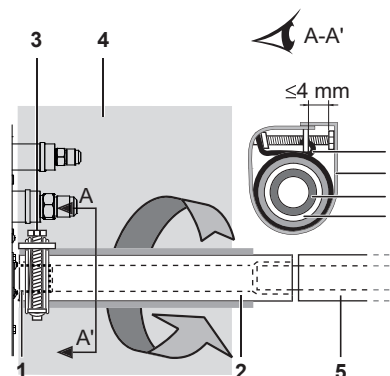

- 1 Дренажный разъем (закреплен на агрегате)
- 2 Сливной шланг (поставляется вместе с агрегатом)
- 3 Металлический зажим (поставляется вместе с агрегатом)
- 4 Большая уплотнительная подушка (поставляется с агрегатом)
- 5 Дренажный трубопровод (приобретается на месте)

- Для изоляции оберните большую уплотнительную подушку (поставляется) вокруг металлического зажима и сливного шланга и закрепите ее с помощью зажимов.
- Весь дренажный трубопровод в здании необходимо изолировать (на месте).
- При невозможности установить сливной шланг под достаточным уклоном закрепите его с помощью дренажного подъемного трубопровода (приобретается на месте).

- Как работать с дренажным трубопроводом

(См. рисунок 10)

- 1 Потолочная плита
- 2 Подвесной кронштейн
- 3 Диапазон регулировки
- 4 Дренажная подъемная труба
- 5 Сливной шланг (поставляется вместе с агрегатом)
- 6 Металлический зажим (поставляется вместе с блоком)

- Подсоедините сливной шланг к дренажным подъемным трубам и заизолируйте шланг с трубами.
- Подсоедините сливной шланг к дренажному отверстию на внутреннем агрегате и закрепите его с помощью зажима.

Монтаж	A (мм)
Монтаж воздухозабора с задней стороны	231
Монтаж с гибким воздуховодом	350-530
При непосредственном монтаже панели воздухозаборника	231



■ Меры предосторожности

- Дренажные подъемные трубы устанавливаются на высоте менее 625 мм.
- Дренажные подъемные трубы устанавливаются под прямым углом к внутреннему агрегату на расстоянии не более 300 мм от агрегата.
- Чтобы предотвратить появление воздушных пузырей, установите сливной шланг прямо или немного приподнятым (≤ 75 мм).
- В данном агрегате используется высоконапорный дренажный насос. Особенностью этого насоса является следующее: чем выше расположен насос, тем тише звук выпуска воды. Поэтому рекомендуется устанавливать дренажный насос на высоте 300 мм.

ПРИМЕЧАНИЕ



Уклон присоединенного сливного шланга должен составлять не более 75 мм, чтобы на дренажный разъем не воздействовало дополнительное усилие.

Чтобы обеспечить уклон вниз 1:100, через каждые 1-1,5 м устанавливайте подвесные планки.

При объединении нескольких дренажных труб установите трубы, как показано на рис. 11. Выберите сходящиеся дренажные трубы, размер которых подходит рабочей производительности агрегата.

1 Сходящиеся дренажные трубы с Т-образным соединением

Испытание дренажного трубопровода

По окончании установки трубопровода проверьте равномерность слива.

- Постепенно добавьте примерно 1 л воды через отверстие для выпуска воздуха. Проверьте, нет ли утечек. Способ добавления воды. См. рис. 8.

- 1 Впуск воды
- 2 Переносной насос
- 3 Крышка патрубков для впуска воды
- 4 Ведро (добавление воды через патрубок для впуска воды)
- 5 Дренажное отверстие для технического обслуживания (с резиновой сливной пробкой)
- 6 Трубопроводы хладагента

Предостережение относительно дренажного разъема

Не извлекайте пробку дренажной трубы. Возможно вытекание воды.

Дренажное отверстие используется для выпуска воды, только если не применяется дренажный насос или перед техническим обслуживанием. Осторожно вставляйте и извлекайте сливную пробку. Чрезмерное усилие может привести к деформации дренажного разъема дренажного поддона.

■ Извлечение пробки



1 Сливная пробка

Не качайте пробку вверх-вниз

■ Установка пробки

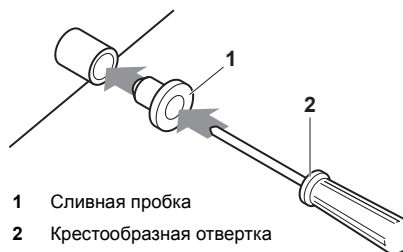

1 Сливная пробка

2 Крестообразная отвертка

Установите пробку и нажмите на нее крестообразной отверткой

Сначала выполните монтаж электропроводки согласно разделу "Работа с электрической проводкой" на стр. 8. Установка пульта дистанционного управления описана в разделе "Пример проводки и настройки пульта ДУ" на стр. 8.





После завершения работ с электропроводкой

Проверьте поток слива во время ХОЛОДНОЙ работы; объяснение приведено в "Пробный запуск" на стр. 12.

Если работы с электропроводкой не завершены

Снимите крышку распределительной коробки и подсоедините однофазный источник питания и пульт дистанционного управления к клеммам. (Установка/снятие распределительной коробки описана в разделе "Работа с электрической проводкой" на стр. 8.) (См. рис. 12 и рис. 14)

- 1 Крышка распределительной коробки
- 2 Отверстие для проводки управления
- 3 Отверстие для провода электропитания
- 4 Электрическая схема
- 5 Распределительная коробка
- 6 Пластмассовый зажим
- 7 Проводка пульта ДУ
- 8 Клеммная колодка для проводов управления блока
- 9 Провод электропитания
- 10 Печатная плата 1 внутреннего агрегата
- 11 Клеммная колодка электропитания
- 12 Проводка управления между блоками
- 13 Печатная плата 2 внутреннего агрегата
- 14 Длинное уплотнение
- 15 Проводка

На пульте ДУ нажмите кнопку контроля/пробного запуска . Блок перейдет в режим пробного запуска. Нажимайте кнопку выбора режима работы , пока не будет выбран режим вентилятора . Нажмите кнопку включения/выключения . Запускается вентилятор и дренажный насос внутреннего агрегата. Убедитесь в том, что вода слита из внутреннего агрегата. Нажмите кнопку , чтобы вернуться к первому режиму.

Работа с электрической проводкой

Общие указания

- Монтаж электропроводки и других электрических компонентов системы должен выполняться только аттестованным электриком в строгом соответствии с общеевропейскими и национальными стандартами и правилами.
- Используйте только медные провода.
- Для подключения наружного агрегата, внутренних агрегатов и пульта ДУ руководствуйтесь электрической схемой, закрепленной на корпусе блока. Дополнительные сведения о размещении пульта ДУ приведены в руководстве по установке пульта ДУ.
- Выполнение любых работ по электрическому монтажу следует доверять только электрику с соответствующим допуском.
- Если кабель электропитания поврежден, то во избежание опасных ситуаций его замену должен производить производитель, сотрудник сервисной службы или иной квалифицированный специалист.
- Подключите к линии питания устройство защитного отключения и предохранитель.
- В стационарную проводку необходимо включить главный выключатель или другие средства разъединения по всем полюсам в соответствии с действующими местными и общегосударственными нормативами. Обратите внимание, что эта операция приводит к автоматическому перезапуску при отключении и повторном включении основного источника питания.
- Сечение электрических проводов источника питания, подключаемых к наружному агрегату, параметры устройства защитного отключения и предохранителя, а также инструкции по электрическому монтажу приведены в руководстве по монтажу, прилагаемом к наружному агрегату.
- Кондиционер необходимо заземлять.
- Не подсоединяйте провод заземления к следующим компонентам:
 - газовые трубы: возможен взрыв или пожар в случае утечки газа;
 - телефонные провода заземления или молниеотводы: возможно накопление высокого электрического потенциала к контуре заземления в случае попадания молнии;
 - канализационные трубы: в случае использования труб из жесткого винила эффект заземления отсутствует.
- Убедитесь в том, что провод заземления между зажимом для ослабления натяжения и клеммой длиннее остальных проводов.
- Перед вводом проводов в агрегат убедитесь, что форма кабеля питания и других проводов соответствует показанной на рисунке.
- Все заводимые в блок кабели должны крепиться кабельными стяжками (принадлежности).
- Используйте длинное уплотнение, чтобы закрыть вход в распределительную коробку, как показано на рис. 12.
- Используйте автоматический выключатель с размыканием всех полюсов, причем зазоры между точками контакта должны составлять не менее 3 мм.

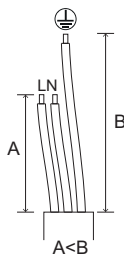

Электрические характеристики

Модель	Гц	В	Диапазон изменения напряжения	Электропитание	
				MCA	MFA
15	50/60	220-240/220	±10%	0,8	16 A
20				0,8	
25				0,8	
32				0,8	
40				1,1	
50				1,1	
63				1,6	
80				1,9	
100				2,4	
125				2,6	
140				3,1	

MCA: минимальный ток в цепи (A)
MFA: макс. ток предохранителя (A)

ПРИМЕЧАНИЕ  Подробная информация приведена в разделе "Электрические характеристики" буклета с техническими характеристиками.

Технические характеристики предохранителей и проводов, устанавливаемых по месту эксплуатации

Провод электропитания			
Модель	Предохранители по месту эксплуатации	Провод	Размер
15~140	16 A	H05VV-U3G	Региональные нормативы

Модель	Провод	Размер
15~140	Провод в металлической оплетке (2)	0,75~1,25 мм ²

ПРИМЕЧАНИЕ  Дополнительные сведения приведены в "Пример проводки" на стр. 9.

Допустимая длина провода передачи данных между внутренними и наружным агрегатами и между внутренним агрегатом и пультом ДУ:

1. Наружный агрегат – внутренний агрегат: макс. 1000 м (общая длина проводки: 2000 м)
2. Внутренний агрегат – пульт ДУ: макс. 500 м

Пример проводки и настройки пульта ДУ

Способ подсоединения проводки

Снимите крышку распределительной коробки, как показано на рис. 12, и выполните соединения.

- 1 Крышка распределительной коробки
- 2 Вход распределительной коробки для проводки низкого напряжения
- 3 Вход распределительной коробки для проводки высокого напряжения
- 4 Электрическая схема
- 5 Распределительная коробка

Меры предосторожности

1. При подключении проводов к клеммной колодке источника питания обращайте внимание на приведенные ниже замечания.
 - Используйте круглый отогнутый разъем для изоляционной втулки при подключении к клеммной колодке для проводки агрегата. Если разъемы недоступны, выполните следующие действия.

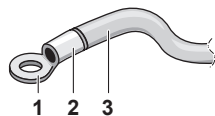

- 1 Круглый отогнутый разъем
- 2 Установите изоляционную втулку
- 3 Проводка

- Не присоединяйте к одной и той же клемме источника питания провода, различающиеся по сортаменту. (При ослаблении соединения может произойти перегрев.)
- При подключении проводов одинакового сечения присоединяйте их согласно рисунку.



Используйте указанный электрический провод. Прочно подсоедините провод к клемме. Зафиксируйте провод, не прилагая чрезмерной силы к клемме. Моменты затяжки указаны в следующей таблице.

Момент затяжки (Н•м)	
Клеммная колодка пульта ДУ	0,79~0,97
Клеммная колодка электропитания	1,18~1,44

- Закрепляя крышку распределительной коробки, следите за тем, чтобы не зажать провода.
 - Выполнив все подсоединения проводки, закройте зазоры во вводах кабелей в корпусе герметиком или изоляционным материалом (приобретается на месте) во избежание проникновения в агрегат мелких животных, воды и грязи, что может вызвать короткое замыкание в блоке управления.
2. Не подключайте провода разного сечения к одному выводу заземления. При ослаблении соединения может ослабнуть защита.
 3. Кабели пульта ДУ и провода для соединения блоков должны размещаться на расстоянии не менее 50 мм от проводки питания. Невыполнение данного правила чревато нарушениями работы вследствие электрических шумов.
 4. Описание проводки пульта ДУ приведено в руководстве по монтажу пульта ДУ, поставляемом вместе с пультом.

ПРИМЕЧАНИЕ Заказчик может выбрать термистор пульта ДУ.



5. Никогда не подсоединяйте проводку питания к клеммной колодке проводки управления. Это может привести к повреждению всей системы.
6. Используйте только указанные провода, плотно закрепляйте провода в клеммах. При присоединении проводов избегайте приложения к клеммам внешних усилий. Содержите проводку в полном порядке и следите за тем, чтобы провода не создавали помех другому оборудованию, например, препятствуя закрытию крышки распределительной коробки. Убедитесь, что крышка закрыта плотно. Неправильное подключение может привести к перегреву и, в худшем случае, к поражению электрическим током или возгоранию.

Полный ток проводки между внутренними агрегатами не должен превышать 12 А. При использовании двух проводов питания сечением более 2 мм² (Ø1,6) отведите линию за пределы клеммной колодки блока в соответствии со стандартами электрооборудования.

Отвод должен быть защищен так, чтобы обеспечить степень изоляции, равную самой проводке электропитания или более надежную.

Пример проводки

Установите на проводку питания каждого агрегата выключатель и предохранитель, как показано на рис. 16.

- 1 Электропитание
- 2 Главный выключатель
- 3 Провод электропитания
- 4 Проводка управления
- 5 Выключатель
- 6 Предохранитель
- 7 Блок BS (только REYQ)
- 8 Внутренний агрегат
- 9 Пульт дистанционного управления

Пример полной системы (3 системы)

При использовании 1 пульта ДУ для 1 внутреннего агрегата (нормальная работа) (См. рисунок 15)

Для группового управления или использования с 2 пультами ДУ (См. рисунок 17)

При использовании блока BS (См. рисунок 13)

- 1 Наружный агрегат
- 2 Внутренний агрегат
- 3 Пульт ДУ (дополнительное оборудование)
- 4 Последний подключенный к потоку внутренний агрегат
- 5 Для использования с 2 пультами ДУ
- 6 Блок BS

ПРИМЕЧАНИЕ При использовании группового управления нет необходимости обозначать адрес внутреннего агрегата. Адрес автоматически устанавливается при включении питания.



Меры предосторожности

1. Отдельный выключатель можно использовать для подачи питания на всю систему. Групповые выключатели и групповые цепи при этом необходимо выбирать с особой тщательностью.
2. В качестве пульта дистанционного управления системы с групповым управлением выбирайте пульт дистанционного управления, соответствующий внутреннему агрегату с наиболее значимыми функциями.
3. Вся проводка цепи передачи, кроме проводов пульта дистанционного управления, выполнена на проводах определенной полярности, которую необходимо согласовывать с обозначениями контактных выводов.
4. В системе с групповым управлением выполняйте проводку пульта дистанционного управления к главному блоку при подключении к системе с одновременной работой (проводка к подчиненному блоку не требуется).
5. При управлении системой с одновременной работой с помощью 2 пультов ДУ подсоедините пульт к основному агрегату (проводка к подчиненному блоку не требуется).
6. Также подсоедините проводку к основному агрегату при объединении с мультисистемой с одновременной работой и групповым управлением.
7. Не присоединяйте заземляющий провод оборудования к газовым трубам, водопроводным трубам, молниеотводам или проводам телефонного заземления. Неправильное заземление может привести к поражению электрическим током.

Настройка по месту эксплуатации

Задание параметров на месте эксплуатации следует осуществлять с пульта дистанционного управления в зависимости от условий монтажа.

- Настройки производятся изменением параметров "Mode No." (№ режима), "First code No." (№ первого кода) и "Second code No." (№ второго кода).
- При задании параметров и в процессе работы обращайтесь к разделу "Задание параметров на месте эксплуатации" в руководстве по монтажу пульта ДУ.

Краткое описание процесса задания параметров на месте эксплуатации

№ режима (Примечание 1)	№ первого кода	Описание настройки	№ второго кода (примечание 2)				
			01	02	03	04	
10 (20)	0	Загрязнение фильтра – сильное/слабое = Настройка для определения отображения на дисплее времени между 2 чистками фильтра. (При высоком уровне загрязнения можно наполовину уменьшить время индикации между 2 чистками фильтров.)	Фильтр сверхдлительного использования	±10000 часов	±5000 часов		
		Фильтр с долгим сроком службы	±2500 ч	±1250 ч			
		Стандартный фильтр	±200 часов	±100 часов			
	2	Выбор датчика термостата	Датчик агрегата (или удаленный датчик, если он установлен) И датчик пульта ДУ. (См. примечание 5+6)	Только датчик агрегата (или удаленный датчик, если установлен). (См. примечание 5+6)	Только датчик пульта ДУ. (См. примечание 5+6)		
3	= Настройка для определения отображения на дисплее времени между 2 чистками фильтра	Экран	Не отображать				
12 (22)	0	Датчик термостата в групповом управлении	Только датчик агрегата (или удаленный датчик, если установлен). (См. примечание 6)	Датчик агрегата (или удаленный датчик, если установлен) И датчик пульта ДУ. (См. примечание 4+5+6)			
		Выходной сигнал X1-X2 дополнительного комплекта печатной платы KRP1B	Включение термостата + работа компрессора		Эксплуатация	Неисправность	
		Наружный вход Включение/Выключение (вход T1/T2) = Настройка, определяющая включение/выключение использования наружного входа.	Аварийное выключение	Операция ВКЛ/ВЫКЛ			
		Настройки вентилятора, когда термостат ВЫКЛ во время нагрева	LL	Задание скорости	Выключение (См. примечание 3)		
		Автоматическое переключение при перепаде	0°C	1°C	2°C	3°C (См. примечание 7)	
15 (25)	3	Автоматический перезапуск после отключения питания	Отключено	Включено			
		Фиксированное главное устройство управления нагревом/охлаждением	Отключено	Включено			
15 (25)	3	Работа дренажного насоса + блокировка увлажнителя	Не установлена	Установлена			

№ режима (Примечание 1)	№ первого кода	Описание настройки	№ второго кода (примечание 2)			
			01	02	03	04
Примечание 1 : Настройка выполняется в групповом режиме, однако при выборе номера режима внутри скобок внутренние агрегаты можно также настраивать отдельно.						
Примечание 2 : Заводские настройки № второго кода отмечены серым фоном.						
Примечание 3 : Используйте только вместе с дополнительным удаленным датчиком или при использовании настройки 10-2-03.						
Примечание 4 : Если выбрано групповое управление и используется датчик дистанционного управления, выберите настройки 10-6-02 и 10-2-03.						
Примечание 5 : Если одновременно заданы параметры 10-6-02 + 10-2-01 или 10-2-02 или 10-2-03, приоритет отдается параметру 10-2-01, 10-2-02 или 10-2-03.						
Примечание 6 : Если одновременно заданы параметры 10-6-01 + 10-2-01, или 10-2-02, или 10-2-03 при настройке группового подключения, приоритет отдается параметру 10-6-01. Для отдельных соединений приоритет отдается параметрам 10-2-01, 10-2-02 или 10-2-03.						
Примечание 7 : Дополнительные настройки для автоматического переключения при перепаде температур:						
			№ второго кода	05	4°C	
				06	5°C	
				07	6°C	
				08	7°C	

Настройки внешнего статического давления

Настройки для внешнего статического давления можно задать 2 способами:

Использование функции автоматической регулировки воздушного потока

Эта функция предусматривает автоматическую регулировку объема выпускаемого воздуха в соответствии с номинальным значением.

- 1 Убедитесь в том, что пробный запуск выполняется с сухим поверхностным теплообменником.
Если теплообменник влажный, чтобы просушить его, включите блок на 2 часа в режиме только вентилятора.
- 2 Убедитесь в том, что к кондиционеру подключена проводка питания и установлены воздухопроводы.
Если в кондиционере установлена перекрывающая заслонка, убедитесь в том, что она открыта.
Также убедитесь в том, что воздушный фильтр должным образом закреплен в воздушном канале на стороне всасывания воздуха кондиционера.
- 3 Если предусмотрено несколько отверстий для впуска и выпуска воздуха, отрегулируйте заслонки так, чтобы скорость воздушного потока в каждом из отверстий соответствовала расчетным значениям.
Убедитесь в том, что кондиционер работает в режиме вентилятора. Нажимайте кнопку регулировки воздушного потока на пульте дистанционного управления, чтобы изменить скорость воздушного потока на высокую (H) или низкую (L).
- 4 Задайте настройки автоматической регулировки воздушного потока.

Когда кондиционер работает в режиме вентилятора, выполните следующие действия:

- остановите кондиционер;
- перейдите в режим местных настроек;
- выберите режим № 21 (или 11 в случае настройки группы);
- выберите номер "7" для первого кода;
- выберите номер "03" для второго кода.

После ввода этих настроек вернитесь в обычный режим работы и нажмите кнопку Включения/Выключения. Загорается индикатор работы и кондиционер начинает работать в режиме вентилятора для автоматической регулировки воздушного потока.



Не регулируйте заслонки во время работы в режиме вентилятора для автоматической регулировки воздушного потока.

По истечении от 1 до 8 минут кондиционер автоматически прекращает работу после завершения работы в режиме вентилятора для автоматической регулировки воздушного потока. Индикатор работы гаснет.

Таблица 2

№ режима	№ первого кода	№ второго кода	Содержимое настроек
11 (21)	7	01	Регулировка воздушного потока выключена
		02	Завершение регулировки воздушного потока
		03	Запуск регулировки воздушного потока

5 После остановки кондиционера убедитесь в том, что во внутреннем агрегате для номера второго кода режима 21 установлено значение "02".

Если кондиционер не прекращает работу, или номер второго кода не равен "02", повторите действие 4.

Если наружный агрегат не включен, на дисплее пульта дистанционного управления отображается код "U4" или "UH" (см. раздел "Пробный запуск" на стр. 12). Однако можно продолжить настройку этой функции, поскольку эти сообщения применимы только для наружных агрегатов.

После настройки этой функции включите наружный агрегат перед пробным запуском данного агрегата.

Если на дисплее пульта дистанционного управления отображается другая ошибка, см. раздел "Пробный запуск" на стр. 12 и руководство по эксплуатации наружного агрегата. Устраните неисправность.

№ режима	№ 1-го кода	№ 2-го кода	Внешнее статическое давление (Па)											
			FXSQ											
			15	20	25	32	40	50	63	80	100	125	140	
13 (23)	6	01	30	30	30	30	30	30	30	30	40	40	50	50
		02	-	-	-	-	-	-	-	-	-	-	-	-
		03	30	30	30	30	30	30	30	-	-	-	-	-
		04	40	40	40	40	40	40	40	40	40	-	-	-
		05	50	50	50	50	50	50	50	50	50	50	50	50
		06	60	60	60	60	60	60	60	60	60	60	60	60
		07	70	70	70	70	70	70	70	70	70	70	70	70
		08	80	80	80	80	80	80	80	80	80	80	80	80
		09	90	90	90	90	90	90	90	90	90	90	90	90
		10	100	100	100	100	100	100	100	100	100	100	100	100
		11	110	110	110	110	110	110	110	110	110	110	110	110
		12	120	120	120	120	120	120	120	120	120	120	120	120
		13	130	130	130	130	130	130	130	130	130	130	130	130
		14	140	140	140	140	140	140	140	140	140	140	140	140
		15	150	150	150	150	150	150	150	150	150	150	150	150

Управление с помощью 2 пультов ДУ (управление 1 внутренним агрегатом с помощью 2 пультов ДУ)

При использовании 2 пультов ДУ следует перевести один из них в ОСНОВНОЙ режим, а другой в режим СУББЛОК.

ПЕРЕКЛЮЧЕНИЕ ОСНОВНОЙ/СУББЛОК

- Вставьте отвертку с плоским шлицем в полость между верхней и нижней частями пульта ДУ и, воздействуя с 2 сторон, осторожно снимите верхнюю часть. (См. рисунок 18) (Печатная плата пульта ДУ присоединяется к верхней части пульта ДУ.)
- Переведите переключатель смены режима ОСНОВНОЙ/СУББЛОК на одной из плат РС пульта ДУ в положение S. (См. рисунок 19) (Переключатель другого пульта дистанционного управления оставьте в положении M.)

- 1 Печатная плата пульта ДУ
- 2 Заводская настройка
- 3 Необходимо изменить настройку только для одного пульта ДУ

Компьютерное управление (принудительное выключение и операции включения/выключения)

- 1 Спецификации проводов и указания по электрическому монтажу
 - Подключите вход с наружной стороны к клеммам T1 и T2 клеммной колодки (проводка передачи данных с пульта ДУ).

Спецификация проводов	Защищенный виниловый шнур или кабель (2 провода)
Сечение	0,75–1,25 мм ²
Длина	Макс. 100 м
Внешняя клемма	Контакт, обеспечивающий минимальную применимую нагрузку 15 В пост. тока, 10 мА

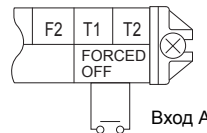

- 2 Ввод в действие

- В приводимой ниже таблице разъясняются состояния "принудительного выключения" и "операции включения/выключения" в ответ на изменения состояния входа А.

Принудительное отключение	Операция вкл/выкл
Ввод "вкл" останавливает операцию	Вход ВЫКЛ→ВКЛ: включает блок (пультом ДУ не выполняется)



- Если внешнее статическое давление превышает 100 Па, не используйте функцию автоматической регулировки воздушного потока.
- Если после регулировки воздушного потока отсутствуют изменения в вентиляционных каналах, выполните настройку автоматической регулировки воздушного потока повторно.
- Обратитесь к своему дилеру, если после регулировки воздушного потока отсутствуют изменения в вентиляционных каналах после выполнения пробного запуска наружного агрегата или перемещения кондиционера.
- Если применяются вспомогательные вентиляторы, наружный агрегат для обработки воздуха или блок HRV, подсоединенный через воздуховод, не используйте пульт ДУ для управления автоматической регулировкой воздушного потока.
- После изменения вентиляционных каналов повторно выполните настройку автоматической регулировки воздушного потока, начиная с действия 3, как описано выше.

Использование пульта дистанционного управления

Убедитесь в том, что во внутреннем агрегате для второго кода режима 21 задано значение 01 (заводская настройка). Измените второй код в соответствии с внешним статическим давлением подсоединенного воздуховода, как показано в таблице 2.

ПРИМЕЧАНИЕ Для номера второго кода по умолчанию задается значение "01".



Принудительное отключение	Операция вкл/выкл
Ввод "выкл" задействует управление	Вход ВКЛ→ВЫКЛ: выключает блок пультом ДУ

3 Указания по выбору принудительного выключения и операции включения/выключения

- Для выбора операции включите питание и пользуйтесь пультом ДУ.
- Установите пульт ДУ в режим настройки на месте. Дополнительные сведения см. в главе "Настройка параметров по месту эксплуатации" в руководстве пульта ДУ.
- В режиме настройки параметров по месту эксплуатации выберите режим № 12, затем задайте для № первого кода значение "1". Затем задайте для № второго кода (положение) значение "01" – принудительное выключение и "02" – операция включения/выключения. (Заводская установка – принудительное выключение.) (См. рисунок 20)

- 1 № второго кода
- 2 № режима
- 3 № первого кода
- 4 Режим настройки на месте эксплуатации

Система централизованного управления

Для централизованного управления необходимо назначить № группы. Дополнительные сведения см. в руководстве для каждого дополнительного пульта в режиме централизованного управления.

Установка декоративной панели

См. руководство по монтажу, поставляемое в комплекте с декоративной панелью.

После установки декоративной панели убедитесь, что между корпусом агрегата и декоративной панелью нет зазоров.

Пробный запуск

Смотрите инструкцию по монтажу наружного агрегата.

В случае ошибки мигает индикатор работы на пульте ДУ. Просмотрите код ошибки на ЖК-дисплее и определите неисправность.

Код ошибки	Значение
A8	Ошибка электропитания внутреннего агрегата
C1	Ошибка передачи между печатной платой привода вентилятора и платой пульта управления внутреннего агрегата
C6	Недопустимое сочетание печатной платы привода вентилятора внутреннего агрегата или ошибка настройки типа платы управления
U3	Пробный запуск внутреннего агрегата не завершен

Если любой из представленных в следующей таблице элементов отображается на пульте дистанционного управления, возможны проблемы с проводкой или питанием. Проверьте проводку еще раз.

Код ошибки	Значение
	Короткое замыкание цепи на клеммах принудительного выключения (T1, T2)
U4 или UH	- Выключено питание наружного агрегата - Наружный агрегат не подсоединен к электропитанию - Неправильная передача сигнала в проводке принудительного выключения
изображение отсутствует	- Выключено питание внутреннего агрегата - Внутренний агрегат не подсоединен к электропитанию - Неправильное подключение проводки цепей передачи, принудительного выключения или пульта дистанционного управления

Техническое обслуживание



Предостережение

- Техническое обслуживание кондиционера производится только квалифицированными специалистами сервисной службы.
- Перед тем, как открыть доступ к электрическим контактам, обесточьте линию.
- Для очистки воздушного фильтра и внешних панелей кондиционера не используйте воздух и воду теплее 50°C.
- Перед очисткой теплообменника обязательно снимите распределительную коробку, электродвигатель вентилятора, вспомогательный электронагреватель и дренажный насос. Вода и моющие средства могут повредить изоляцию электрических деталей, что может стать причиной короткого замыкания или возгорания.
- Если питание отключится во время работы системы, она автоматически запустится, как только возобновится подача электроэнергии.

Чистка воздушных фильтров

Очищать воздушные фильтры необходимо тогда, когда на дисплее появится символ (ПОРА ЧИСТИТЬ ФИЛЬТР).

Если кондиционер эксплуатируется в местах, где воздух сильно загрязнен, чистку фильтров необходимо производить чаще.

Если фильтр невозможно очистить от грязи, замените его. (Сменный фильтр поставляется по отдельному заказу.)

- 1 Откройте воздухозаборную решетку (только для воздухозабора с нижней стороны).

Одновременно сдвиньте обе ручки, как показано, и потяните их вниз.

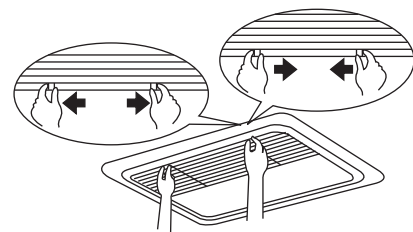

Если предусмотрены цепи, снимите их с крюков.

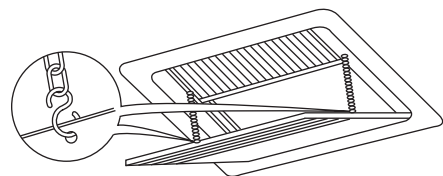

- 2 Снимите воздушные фильтры.

Снимите воздушные фильтры, потянув их ткань вверх (воздухозабор с задней стороны) или вниз (воздухозабор с нижней стороны).

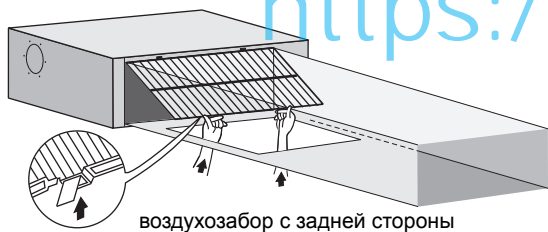

воздухозабор с задней стороны

воздухозабор с нижней стороны

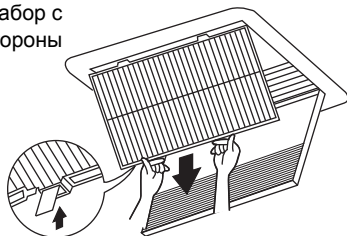

3 Очистите воздушный фильтр.

Воспользуйтесь пылесосом (А) или промойте воздушный фильтр водой (В).

(А) Использование пылесоса

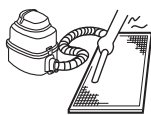

(В) Промывка водой



Если фильтр сильно загрязнен, можно использовать мягкую щетку и нейтральное моющее средство.

Аккуратно стряхните воду с фильтра и дайте ему высохнуть в месте, защищенном от воздействия прямых солнечных лучей.

4 Зафиксируйте воздушный фильтр.

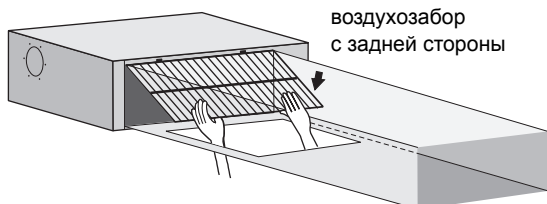

воздухозабор с задней стороны

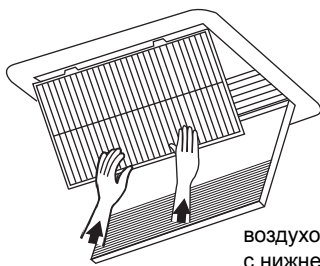

воздухозабор с нижней стороны

Выровняйте два подвесных кронштейна и вставьте защелки на место (потяните ткань при необходимости). Убедитесь в том, что четыре кронштейна зафиксированы.

5 Закройте решетку воздухозаборника (только для воздухозабора с нижней стороны).

См. п. 1.

6 После включения питания нажмите на кнопку СБРОСА ИНДИКАЦИИ ЗАГРЯЗНЕНИЯ ФИЛЬТРА.

Символ "ПОРА ЧИСТИТЬ ФИЛЬТР" исчезнет с дисплея.

Чистка наружных панелей

- Чистку следует производить с помощью мягкой ткани.
- Для удаления трудно выводимых пятен используйте воду или нейтральное моющее средство.
- Очистите закрытую решетку воздухозаборника.

ПРИМЕЧАНИЕ



Не применяйте для чистки бензин, керосин, растворители, абразивные материалы и инсектициды. Это может вызвать обесцвечивание или деформацию корпуса кондиционера.

Не допускайте попадания влаги на корпус внутреннего блока. Это может привести к поражению электротоком или возгоранию.

Включение после длительного простоя

Произведите следующие операции:

- Проверьте, нет ли посторонних предметов, препятствующих входу и выходу воздуха. Если есть, уберите их.
- Проверьте надежность заземления.

Очистите воздушный фильтр и наружные панели кондиционера.

- По завершении очистки не забудьте поставить фильтр на место.

Включите размыкатель цепи питания.

- При подаче питания загорится дисплей пульта управления.
- Для защиты блока устанавливайте основной выключатель питания в рабочее положение хотя бы за 6 часов до начала работы.

Перед выключением кондиционера на длительный срок

Переведите кондиционер в режим ТОЛЬКО ВЕНТИЛЯЦИЯ и дайте ему полдня поработать в этом режиме, чтобы просушить блок.

- Смотрите инструкцию по эксплуатации наружного агрегата.

Отключите питание.

- Если питание не отключено, некоторые цепи системы находятся под напряжением, даже если она не работает.
- Дисплей пульта дистанционного управления выключается при перемещении главного выключателя в выключенное положение.

Утилизация



Изделие и поставляемые с пультом дистанционного управления батареи помечены этим обозначением. Это значит, что электрические и электронные изделия, а также батареи не следует смешивать с нерассортированным бытовым мусором. На батареях под этим обозначением может быть напечатан химический символ. Этот химический символ означает, что в батарее содержится тяжелый металл в концентрации, превышающей определенное значение. Возможные химические символы:

- Pb: свинец (>0,004%)

Не пытайтесь демонтировать систему самостоятельно: демонтаж изделия, удаление хладагента, масла и других частей должны проводиться квалифицированным установщиком в соответствии с местным и общегосударственным законодательством. Блоки и использованные батареи необходимо сдавать на специальную перерабатывающую станцию для утилизации, переработки и вторичного использования. Обеспечивая надлежащую утилизацию, вы способствуете предотвращению наступления возможных негативных последствий для окружающей среды и здоровья людей. За более подробной информацией обращайтесь к установщику или в местные компетентные органы.

Унифицированные условные обозначения на электрической схеме

Применяемые детали и нумерация приведены на наклейке с электрической схемой, которая находится на блоке. Нумерация посредством упорядоченных по возрастанию арабских цифр применяется для каждой детали. Вместо цифр в представленных ниже кодах деталей используются символы ¹⁹⁹⁹.

	: АВТОМАТИЧЕСКИЙ ВЫКЛЮЧАТЕЛЬ		: ЗАЩИТНОЕ ЗАЗЕМЛЕНИЕ
	: СОЕДИНЕНИЕ		: ЗАЩИТНОЕ ЗАЗЕМЛЕНИЕ (ВИНТ)
	: РАЗЪЕМ		: ВЫПРЯМИТЕЛЬ
	: ЗАЗЕМЛЕНИЕ		: РАЗЪЕМ РЕЛЕ
	: МЕСТНАЯ ПРОВОДКА		: КОРОТКОЗАМКНУТЫЙ РАЗЪЕМ
	: ПРЕДОХРАНИТЕЛЬ		: КЛЕММА
	: КОМНАТНЫЙ БЛОК INDOOR		: КЛЕММНАЯ КОЛОДКА
	: НАРУЖНЫЙ БЛОК OUTDOOR		: ЗАЖИМ ПРОВОДОВ

BLK : ЧЕРНЫЙ	GRN : ЗЕЛЕНый	PNK : РОЗОВый	WHT : БЕЛый
BLU : СИНИй	GRY : СЕРый	PRP, PPL : ФИОЛЕТОВый	YCW : ЖЕЛтый
BRN : КОРИЧНЕВый	ORG : ОРАНЖЕВый	RED : КРАСный	

A*P	: ПЕЧАТНАЯ ПЛАТА	PS	: ИМПУЛЬСНЫЙ ИСТОЧНИК ПИТАНИЯ
BS*	: КНОПКА ВКЛЮЧЕНИЯ/ВЫКЛЮЧЕНИЯ, ПЕРЕКЛЮЧАТЕЛЬ УПРАВЛЕНИЯ	PTC*	: ТЕРМИСТОР PTC
BZ, H*O	: ЗУММЕР	Q*	: БИПОЛЯРНЫЙ ТРАНЗИСТОР С ИЗОЛИРОВАННЫМ ЗАТВОРОМ (IGBT)
C*	: КОНДЕНСАТОР	Q*DI	: УСТРОЙСТВО ЗАЩИТНОГО ОТКЛЮЧЕНИЯ
AC*, CN*, E*, HA*, HE, HL*, HN*, HR*, MR*_A, MR*_B, S*, U, V, W, X*A	: СОЕДИНЕНИЕ, РАЗЪЕМ	Q*L	: УСТРОЙСТВО ЗАЩИТЫ ОТ ПЕРЕГРУЗКИ
D*, V*D	: ДИОД	Q*M	: ТЕРМОВЫКЛЮЧАТЕЛЬ
DB*	: ДИОДНЫЙ МОСТ	R*	: РЕЗИСТОР
DS*	: DIP-ПЕРЕКЛЮЧАТЕЛЬ	R*T	: ТЕРМИСТОР
E*N	: НАГРЕВАТЕЛЬ	RC	: ПРИЕМНИК
F*U, FU* (ХАРАКТЕРИСТИКИ ПРИВЕДЕНЫ НА ПЕЧАТНОЙ ПЛАТЕ ВНУТРИ КОНКРЕТНОГО БЛОКА)	: ПРЕДОХРАНИТЕЛЬ	S*C	: КОНЦЕВОЙ ВЫКЛЮЧАТЕЛЬ
FG*	: РАЗЪЕМ (ЗАЗЕМЛЕНИЕ РАМЫ)	S*L	: ПОПЛАВКОВОЕ РЕЛЕ УРОВНЯ
H*	: ЖГУТ ЭЛЕКТРОПРОВОДКИ	S*NPH	: ДАТЧИК ДАВЛЕНИЯ (ВЫСОКОГО)
H*P, LED*, V*L	: КОНТРОЛЬНАЯ ЛАМПА, СВЕТОДИОД	S*NPL	: ДАТЧИК ДАВЛЕНИЯ (НИЗКОГО)
HAP	: СВЕТОДИОД (ЗЕЛЕНый ИНДИКАТОР ДИАГНОСТИКИ)	S*PH, HPS*	: РЕЛЕ ДАВЛЕНИЯ (ВЫСОКОГО)
HIGH VOLTAGE	: ВЫСОКОЕ НАПРЯЖЕНИЕ	S*PL	: РЕЛЕ ДАВЛЕНИЯ (НИЗКОГО)
IES	: ДАТЧИК УМНЫЙ ГЛАЗ	S*T	: ТЕРМОСТАТ
IPM*	: ИНТЕЛЛЕКТУАЛЬНЫЙ МОДУЛЬ ПИТАНИЯ	S*W, SW*	: ПЕРЕКЛЮЧАТЕЛЬ УПРАВЛЕНИЯ
K*R, KCR, KFR, KHyR	: ЭЛЕКТРОМАГНИТНОЕ РЕЛЕ	SA*	: ИМПУЛЬСНЫЙ РАЗРЯДНИК
L	: ПОД НАПРЯЖЕНИЕМ	SR*, WLU	: ПРИЕМНИК СИГНАЛА
L*	: ОБМОТКА	SS*	: СЕЛЕКТОРНЫЙ ПЕРЕКЛЮЧАТЕЛЬ
L*R	: РЕАКТОР	SHEET METAL	: КРЕПЕЖНАЯ ПЛАСТИНА КЛЕММНОЙ КОЛОДКИ
M*	: ШАГОВый ДВИГАТЕЛЬ	T*R	: ТРАНСФОРМАТОР
M*C	: ЭЛЕКТРОДВИГАТЕЛЬ КОМПРЕССОРА	TC, TRC	: ПЕРЕДАТЧИК
M*F	: ДВИГАТЕЛЬ ВЕНТИЛЯТОРА	V*, R*V	: ВАРИСТОР
M*P	: ДВИГАТЕЛЬ ДРЕНАЖНОГО НАСОСА	V*R	: ДИОДНЫЙ МОСТ
M*S	: ДВИГАТЕЛЬ КАЧАЮЩЕЙСЯ ЗАСЛОНКИ	WRC	: БЕСПРОВОДНЫЙ ПУЛЬТ ДУ
MR*, MRCW*, MRM*, MRN*	: ЭЛЕКТРОМАГНИТНОЕ РЕЛЕ	X*	: КЛЕММА
N	: НЕЙТРАЛЬ	X*M	: КЛЕММНАЯ КОЛОДКА
n = *	: КОЛИЧЕСТВО ВИТКОВ НА ФЕРРИТОВОМ СЕРДЕЧНИКЕ	Y*E	: ЗМЕЕВИК ЭЛЕКТРОННОГО ТЕРМОРЕГУЛИРУЮЩЕГО ВЕНТИЛЯ
RAM	: АМПЛИТУДНО-ИМПУЛЬСНАЯ МОДУЛЯЦИЯ	Y*R, Y*S	: ЗМЕЕВИК ОБРАТНОГО ЭЛЕКТРОМАГНИТНОГО КЛАПАНА
PCB*	: ПЕЧАТНАЯ ПЛАТА	Z*C	: ФЕРРИТОВый СЕРДЕЧНИК
PM*	: БЛОК ПИТАНИЯ	ZF, Z*F	: ФИЛЬТР ДЛЯ ПОДАВЛЕНИЯ ПОМЕХ

ПРИМЕЧАНИЕ



- ИСПОЛЬЗУЙТЕ ТОЛЬКО МЕДНЫЕ ПРОВОДА.
- ЕСЛИ ИСПОЛЬЗУЕТСЯ ЦЕНТРАЛЬНЫЙ ПУЛЬТ ДУ, СМ. РУКОВОДСТВО ПО ПОДКЛЮЧЕНИЮ К БЛОКУ.
- ЕСЛИ ПОДСОЕДИНЕНЫ ВНЕШНИЕ ПРОВОДА, С ПОМОЩЬЮ ПУЛЬТА ДУ МОЖНО ВЫБРАТЬ РАБОТУ В РЕЖИМЕ ПРИНУДИТЕЛЬНОГО ВЫКЛЮЧЕНИЯ ИЛИ ОПЕРАЦИЮ УПРАВЛЕНИЯ ВКЛЮЧЕНИЕМ/ВЫКЛЮЧЕНИЕМ. ДОПОЛНИТЕЛЬНЫЕ СВЕДЕНИЯ СМ. В РУКОВОДСТВЕ ПО МОНТАЖУ.
- СМ. РУКОВОДСТВО ПО МОНТАЖУ.

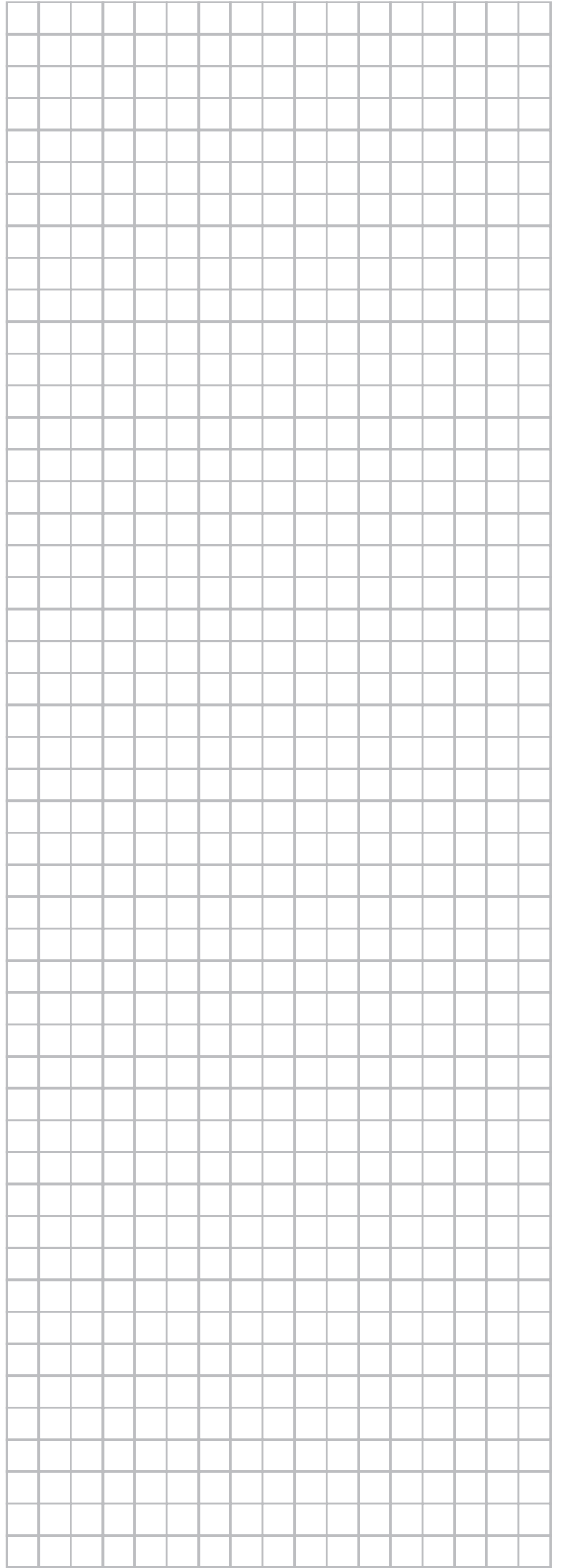
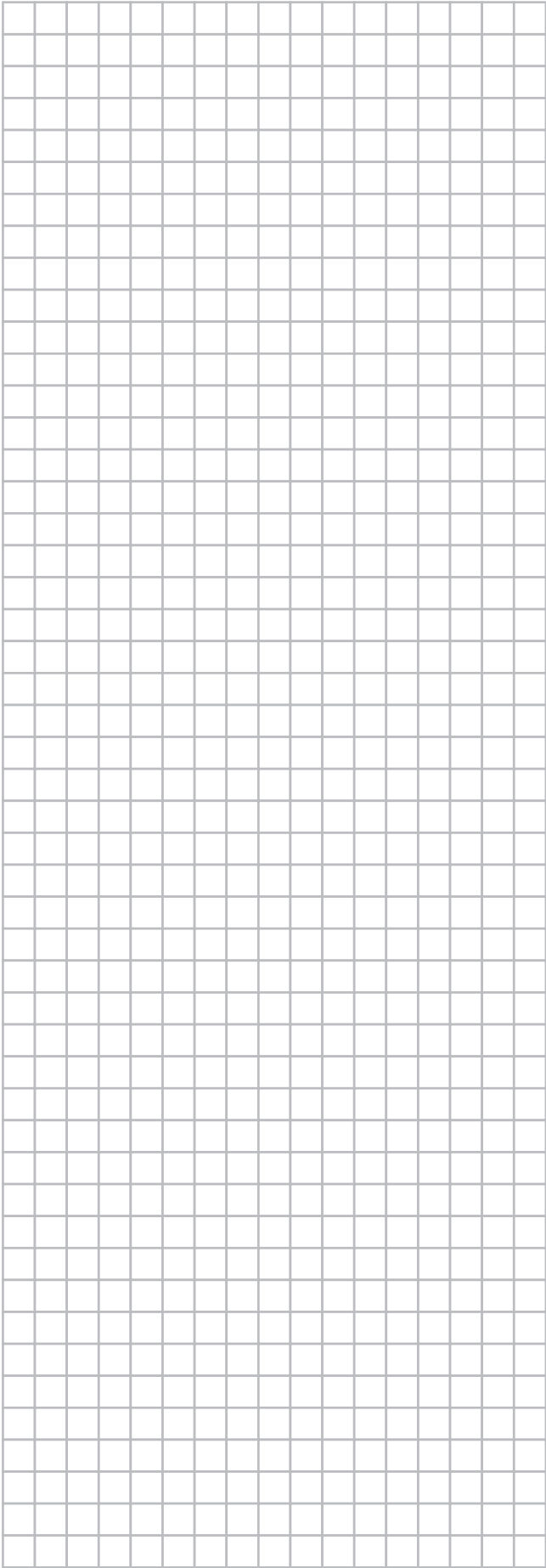

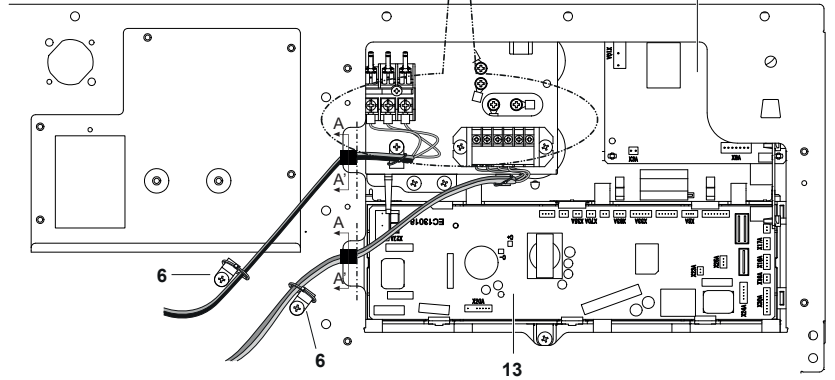
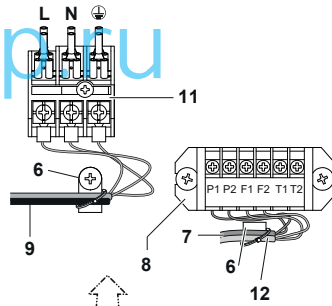
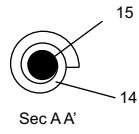
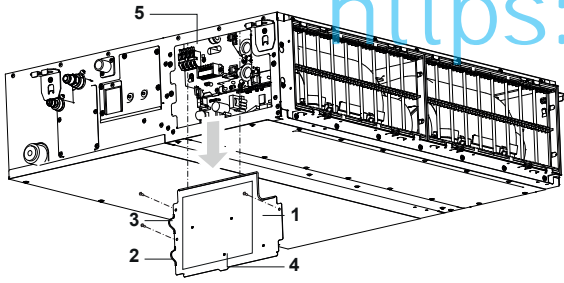

12

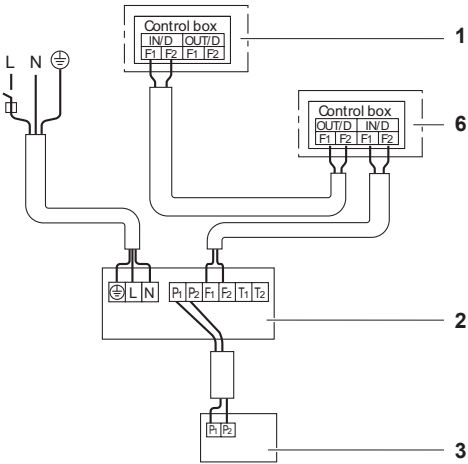

14

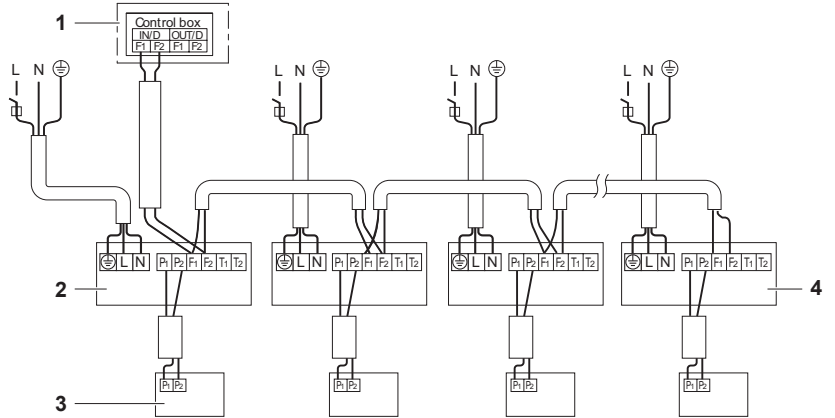

13

15

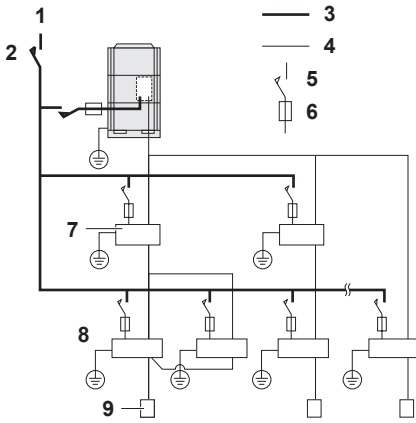

17

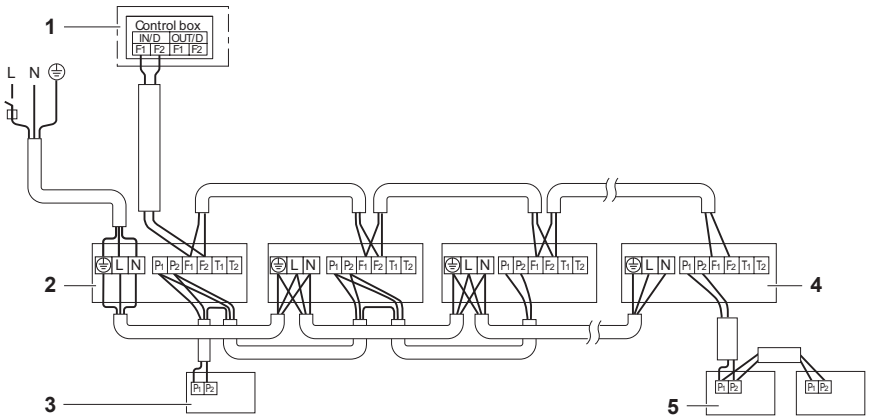

16

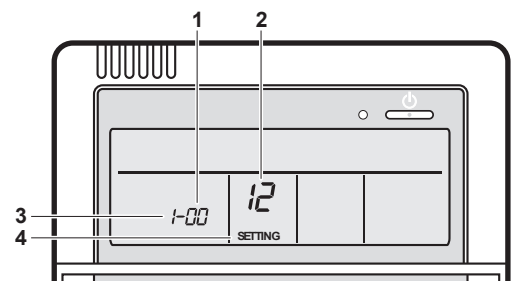
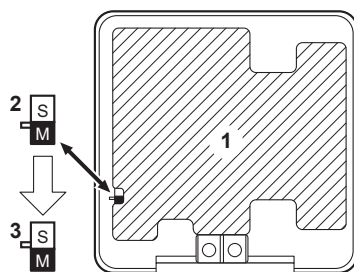
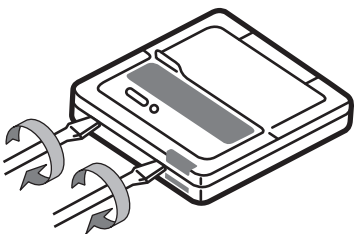

18

19

20

<https://daikin-p.ru>

DAIKIN INDUSTRIES CZECH REPUBLIC s.r.o.

U Nové Hospody 1/1155, 301 00 Plzeň Skvrňany, Czech Republic

DAIKIN EUROPE N.V.

Zandvoordestraat 300, B-8400 Oostende, Belgium

Copyright 2014 Daikin

EAC

4P399436-1F 2017.08